

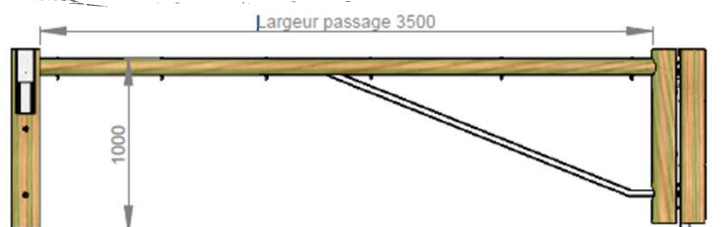

#### INFOS TECHNIQUES

- ✓ **Composants en acier** : S235 JR galvanisé à chaud selon ISO 1461
- ✓ **Composants en bois massif** : pin sylvestre autoclavé classe 4 selon EN 335 garantis 10 ans contre le pourrissement
- ✓ **Support** : mixtes bois-acier prémontés (UPN100 avec habillage Ø160) Charnières **avec graisseur**
- ✓ **Largeur de passage** : 3,50 m (largeur) x 1 m (hauteur)
- ✓ Réalisation sur-mesure : nous consulter
- ✓ Avec supports de maintien bois massif en position fermée
- ✓ **Application type** : restriction d'accès aux véhicules motorisés sur les voies vertes, pistes cyclables et autres voies dédiées aux piétons, réduction de la vitesse pour les cyclistes, etc.
- ✓ Préciser le **sens d'ouverture** (droite ou gauche) à la commande



**MOSL**  
MOSELLE SANS LIMITE

#### AVANTAGES EXCLUSIFS DU PRODUIT :

- ✓ Profilé acier carré 40x40x5 mm **intégré sur toute la longueur de la lisse bois pour une résistance extrême au vandalisme**
- ✓ **Boîtier acier d'occultation** du cadenas pour une sécurité totale
- ✓ **Mixte bois et acier** : robustesse, esthétique et durabilité
- ✓ **Vandalisme réduit, budget d'entretien maîtrisé et sécurité constante**
- ✓ **Implantation** : support à sceller dans massif béton
- ✓ **Lisse et raidisseur** : maîtrise totale de l'aplomb
- ✓ **Verrouillage (position fermée)** : par goupille acier à insérer dans le contre appui mixte acier et bois et cadenas standard + clé (voir options)
- ✓ **Made in France (Moselle)**

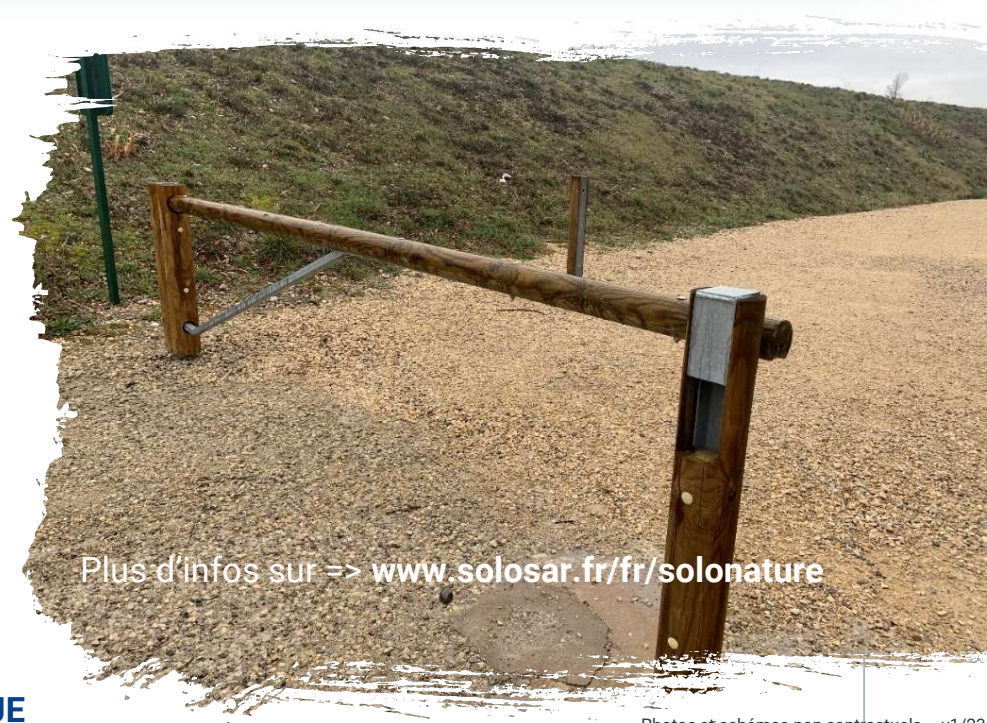

Plus d'infos sur => [www.solosar.fr/fr/solonature](http://www.solosar.fr/fr/solonature)

# BARRIÈRE DE CONTRÔLE DES ACCÈS MODÈLE DURANCE

## Plan de principe

**10 ans**  
de garantie

**classe 4**  
norme NF EN335-2

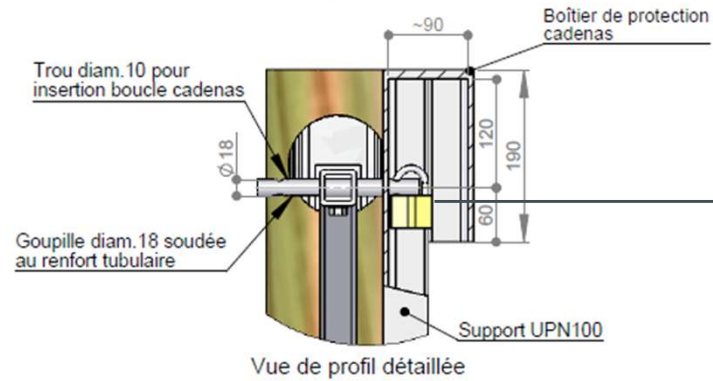
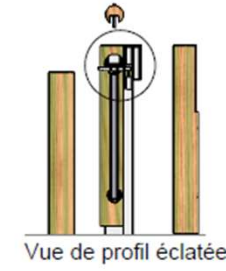
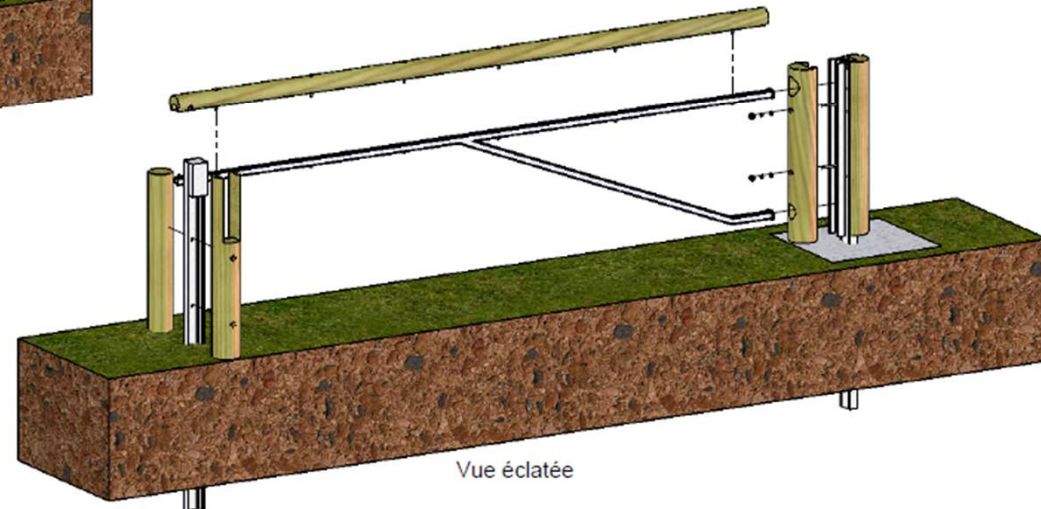
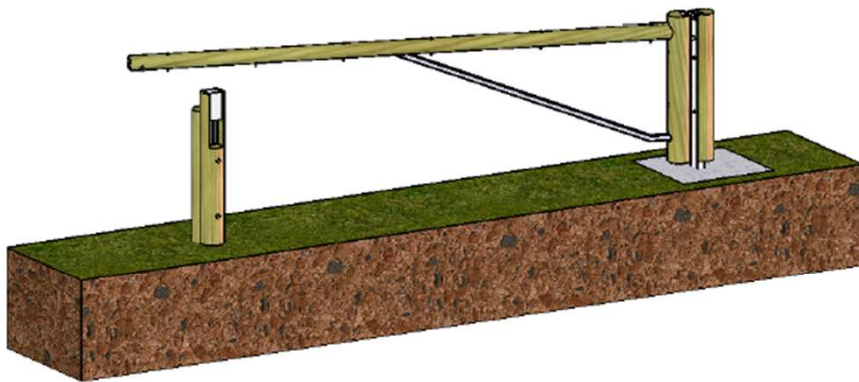
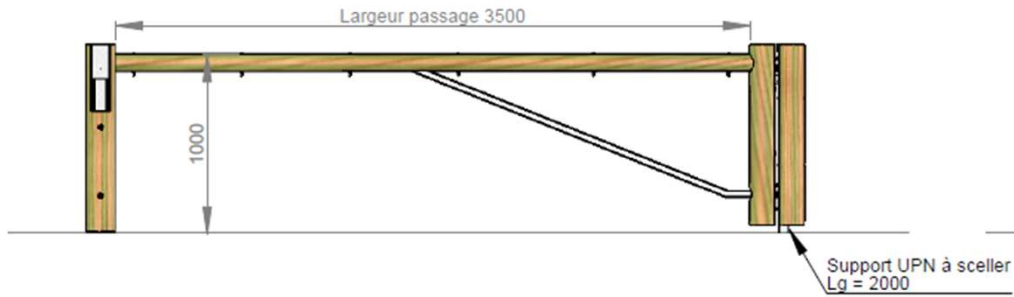

Cadenas classique ou pompiers optionnel

nature

solo

# Barrières



Barrières DURANCE

